

**БЛОК ПИТАНИЯ
ЭЛЕКТРОННОГО КОРРЕКТОРА
БПЭК-03/Т**

РУКОВОДСТВО ПО ЭКСПЛУАТАЦИИ

ТМР.426475.010 РЭ

Редакция 2
от 09.02.2021



СОДЕРЖАНИЕ

1	НАЗНАЧЕНИЕ И ОБЛАСТЬ ПРИМЕНЕНИЯ	4
2	ТЕХНИЧЕСКИЕ ХАРАКТЕРИСТИКИ	4
2.1	Цепи питания	4
2.2	Интерфейс	4
2.3	Условия эксплуатации.....	4
2.4	Требования к надежности	5
2.5	Обеспечение взрывозащищённости.....	5
2.6	Комплект поставки	5
3	УСТРОЙСТВО И РАБОТА.....	6
3.1	Конструкция.....	6
3.2	Требования безопасности	6
3.3	Обеспечение взрывозащищенности.....	6
3.4	Обеспечение взрывозащищенности при монтаже.....	6
3.5	Ввод в эксплуатацию и техническое обслуживание	7
3.6	Обеспечение взрывозащищенности при эксплуатации	10
3.7	Техническое обслуживание	10
4	МАРКИРОВКА	10
5	УПАКОВКА	11
6	ТЕКУЩИЙ РЕМОНТ	11
7	ТРАНСПОРТИРОВАНИЕ И ХРАНЕНИЕ	11
	Приложение А. Габаритные размеры блока питания БПЭК-03/Т.....	12
	Приложение Б. Функциональная схема блока питания БПЭК-03/Т.....	16
	Приложение В. Схема внешних соединений блока питания БПЭК-03/Т.....	17
	Приложение Г. Подключение заземления и схема укладки соединительных кабелей.....	18
	Приложение Д. Сертификат соответствия.....	21

Настоящее руководство по эксплуатации предназначено для изучения принципа действия, устройства, правил монтажа и эксплуатации блока питания электронного корректора БПЭК-03/Т.

1 НАЗНАЧЕНИЕ И ОБЛАСТЬ ПРИМЕНЕНИЯ

Блок питания электронного корректора БПЭК-03/Т (далее Модуль) применяется в составе программно-технического комплекса ПТК «Газсеть», а также ПТК «СОДЭК» для дистанционного сбора данных с электронных корректоров газа ТС220, ТС215 и их питания стабилизированным электрическим током.

Модуль подключается к электронным корректорам по цифровым линиям связи с последующей передачей полученной информации по GSM сети на удаленный модем или на удаленный сервер сбора данных.

Область применения: системы сбора данных с измерительных комплексов учета газа СГ-ТК.

Модуль является взрывозащищенным оборудованием и имеет маркировку взрывозащиты [Ex ib Gb] IIВ «искробезопасная электрическая цепь».

Модуль предназначен для установки вне взрывоопасных зон.

Модуль поставляется в двух исполнениях:

- БПЭК-03/Т
- БПЭК-03/Т СПБ

Основной функционал Модуля:

- питание взрывозащищенных устройств с видом взрывозащиты «искробезопасная электрическая цепь» (электронный корректор ТС220(215)) стабилизированным напряжением;
- ретрансляция сигналов (линий) четырехпроводного интерфейса RS232 во взрывоопасную зону;
- считывание архивов с электронного корректора ТС220(215) и передача данных по технологии CSD в GSM сеть;
- считывание архивов с электронного корректора ТС220(215) и автоматическая передача данных на FTP-сервер сбора данных по технологии GPRS.

2 ТЕХНИЧЕСКИЕ ХАРАКТЕРИСТИКИ

2.1 Цепи питания

Питание Модуля осуществляется от источника переменного тока с номинальным напряжением питания $220 \pm 10\%$ В.

Модуль имеет искробезопасную цепь питания, рассчитанную на подключение взрывозащищенных устройств с током потребления до 50 мА (электронного корректора ТС220(215)).

Выходное напряжение искробезопасной цепи питания - $7,6 \div 8,0$ В.

2.2 Интерфейс

Модуль обеспечивает трансляцию четырехпроводного интерфейса RS232 во взрывоопасную зону.

Схемы включения приведены в приложении В.

2.3 Условия эксплуатации

Модуль предназначен для установки за пределами взрывоопасных зон помещений и наружных установок.

Диапазон рабочих температур от минус 20 до плюс 50 °С.

Относительная влажность воздуха до 95 % при +35 °С и более низких температурах без конденсации влаги.

Допускается установка модуля вне помещений только под навесом, обеспечивающим защиту от дождя.

ВНИМАНИЕ! Модуль имеет класс защиты IP54, который достигается применением кабельных вводов с заглушками или с резиновыми втулками (устанавливаются в кабельные вводы при подключении кабелей).

Подключение к Модулю осуществлять кабелем диаметром 7–9 мм. Кабель должен быть плотно зажат в кабельном вводе.

2.4 Требования к надежности

Средняя наработка на отказ не менее 10000 часов.

Срок службы блока питания до списания не менее 12 лет.

Срок хранения не менее: 3 лет.

2.5 Обеспечение взрывозащищённости

Модуль соответствует требованиям ТР ТС012/2011 «О безопасности оборудования для работы во взрывоопасных средах». ГОСТ 31610.0-2014 (IEC 60079-0:2011) «Взрывоопасные среды. Часть 0. Оборудование. Общие требования», ГОСТ 31610.11-2014 (IEC 60079-11:2011) «Взрывоопасные среды. Часть 11. Оборудование с видом взрывозащиты «искробезопасная электрическая цепь «i» и им установлена Ex-маркировка по ГОСТ 31610.0-2014 (IEC 60079-0:2011).

Маркировка взрывозащиты [Ex ib Gb] ИВ.

Модуль защищен от перегрузок и коротких замыканий в искробезопасных цепях.

Электрооборудование подключаемое к искробезопасным цепям Модуля должно удовлетворять требованиям ГОСТ Р 52350.0 и ГОСТ Р 52350.11.

Параметры искробезопасных цепей:

Таблица 1

Искробезопасные цепи:	U_0	I_0	P_0	L_0	C_0
TxD, RxD, DTR, GND, 8.0В	$\leq 10В$	$\leq 135мА$	$\leq 300 мВт$	$\leq 2мГн$	$\leq 0,52мкФ$

Потребляемая мощность модуля не более 10 Вт.

2.6 Комплект поставки

Варианты поставки:

Комплект поставки Модуля приведен в таблице 2.

Таблица 2

Обозначение документа	Наименование	Кол.	Примечание
	Блок питания БПЭК-03/Г	1	
ТМР 426475.010 РЭ	Руководство по эксплуатации	1	
ТМР 426475.010 ПС	Паспорт	1	
	Копия сертификата соответствия требованиям регламента Таможенного союза ТР ТС 012/2011 «О безопасности оборудования для работы во взрывоопасных средах».	1	В составе РЭ
	Штыревая GSM-антенна	1	
	Кабель-удлинитель GSM-антенны 8м		Поставляется по заказу
	Кабель для подключения к корректору ТС220 (длина уточняется при заказе)		Поставляется по заказу

3 УСТРОЙСТВО И РАБОТА

3.1 Конструкция

Блок питания БПЭК-03/Т изготовлен по модульному принципу. Модуль GSM-модема размещен на основной плате внутри пластикового корпуса.

На крышке Модуля установлены три светодиода для индикации следующих состояний:

- «питание» – прибор готов к эксплуатации
- «GSM» – состояние GSM-модема
- «связь» – идет передача данных через подключенный модем. Данные передаются между подключенным корректором и пунктом считывания через телекоммуникационную сеть.

Ввод соединительных кабелей внутрь корпуса Модуля осуществляется через кабельные вводы.

Габаритные размеры Модуля с кабельными вводами – 160 x 200 x 60 мм. Масса не более 1 кг.

3.2 Требования безопасности

ВНИМАНИЕ! Напряжение сети, к которой подключается Модуль, представляет опасность для обслуживающего персонала!

- 3.2.1 Модуль относится к классу I по ГОСТ 12.2.007.0
- 3.2.2 Модуль предназначен для установки вне взрывоопасных зон.
- 3.2.3 В эксплуатации к работе с Модулем допускаются лица, прошедшие инструктаж по технике безопасности и изучившие документацию на блок питания.
- 3.2.4 Модуль перед включением в сеть должен быть заземлен.
- 3.2.5 При работе с Модулем следует руководствоваться требованиями безопасности по ГОСТ 12.2.007.0 и ГОСТ 12.1.019.
- 3.2.6 Все работы по монтажу и демонтажу Модуля необходимо проводить при отключенном напряжении питания и в строгом соответствии с «Правилами устройства электроустановок (ПЭУ)», «Правилами технической эксплуатации электроустановок потребителей (ПТЭ)» и «Правилами техники безопасности при эксплуатации электроустановок потребителей (ПТБ)»
- 3.2.7 Эксплуатация Модуля с повреждениями и неисправностями категорически запрещается.

3.3 Обеспечение взрывозащищенности

- 3.3.1 Модуль предназначен для работы в комплекте с взрывозащищенным электрооборудованием с видом взрывозащиты «искробезопасная электрическая цепь».
- 3.3.2 Искробезопасность электрических цепей Модуля, связанных с оборудованием во взрывоопасной зоне, обеспечивается ограничением тока и напряжения в его электрических цепях до искробезопасных значений, а также выполнением конструкции блока питания в соответствии с требованиями ГОСТ 30852.0 и ГОСТ 30852.11.

3.4 Обеспечение взрывозащищенности при монтаже

- 3.4.1 Модуль должен устанавливаться вне взрывоопасных зон.
- 3.4.2 При монтаже Модуля необходимо руководствоваться настоящим РЭ, ГОСТ Р 52350.14, главой 3.4 ПЭЭП, ПУЭ, и другими документами, действующими в данной отрасли промышленности.
- 3.4.3 Параметры внешних искробезопасных цепей должны соответствовать указанным в таблице 1 настоящих РЭ.
- 3.4.4 Подключение внешних цепей производить при отключенном питании.
- 3.4.5 При монтаже кабелей внутри Модуля руководствоваться рисунком 1 приложения Г.
- 3.4.6 Соединительные кабели внутрь корпуса Модуля должны проходить через гермовводы с соответствующей маркировкой.
- 3.4.7 Диаметр соединительных кабелей и усилие зажима гермовводов должны исключать перемещение кабелей внутри гермовводов.

- 3.4.8 Соединительные кабели вне Модуля должны быть пространственно разнесены. Кабели с искробезопасными цепями не должны пересекаться с силовыми и другими не взрывозащищенными проводниками.

3.5 Ввод в эксплуатацию и техническое обслуживание

ВНИМАНИЕ! Блок питания БПЭК-03/Т является неремонтируемым и не модернизируемым в эксплуатации изделием. По всем вопросам, возникающим при работе блока питания, обращайтесь в ООО «ТЕХНОМЕР».

3.5.1 Подготовка Модуля к использованию.

Для подготовки Модуля к использованию необходимо выполнить следующие действия:

- при получении ящика с Модулем необходимо установить сохранность тары. В случае ее повреждения следует составить акт и обратиться с рекламацией к транспортной организации;
- в зимнее время ящик с Модулем распаковывать в отапливаемом помещении не ранее, чем через 8 часов после внесения их в помещение;
- проверить комплектность в соответствии с паспортом на Модуль;
- рекомендуется сохранять паспорт, который является юридическим документом при предъявлении рекламаций, в течение всего срока эксплуатации Модуля.

3.5.2 Процедура установки.

Подключение Модуля к оборудованию производить многожильным изолированным проводом сечением не менее 0.25 мм².

Для установки Модуля необходимо выполнить следующие действия:

- проверить уровень GSM-сети;
- закрепить Модуль на вертикальной поверхности;
- открыть крышку;
- подключить провод заземления к винту заземления соответственно рисунку в Приложение Г. Сечение заземляющего провода не менее 4 мм²;
- установить SIM карту. Устанавливать и вынимать SIM карту допускается только после отключения питания Модуля;
- для установки SIM карты в БПЭК-03/Т СПб, необходимо снять модем с DIN-рейки, аккуратно потянув держатель снизу.
- для работы Модуля необходима SIM карта от провайдера со следующими характеристиками:
 - включенная функция передачи данных CSD;
 - отключенный запрос PIN-кода;
 - включенная передача данных по GPRS;
- подключить искробезопасные цепи к клеммной колодке X3 согласно Приложений В, Г;
- при необходимости подключить кабель для соединения с компьютером согласно Приложений В, Г;
- подключить цепи внешнего питания 220В к клеммной колодке X1 согласно Приложения Г;
- настроить электронный корректор TC220 (см. п. 3.5.3);
- настроить временные интервалы считывания в корректоре TC220 (см. п. 3.5.3);
- проверить правильность монтажа цепей;
- закрыть крышку;
- подключить внешнее питание 220В;
- проверить работу модуля – индикатор «Питание» должен светиться.

ВНИМАНИЕ! Включение Модуля в сеть производить только после того, как все кабели соединены, а крышка корпуса прибора закрыта.

3.5.3 Настройка электронного корректора TC220.

Для работы с Модулем в электронном корректоре TC220 предусмотрено несколько режимов работы, их описание приводится ниже.

Необходимо выбрать один из вариантов и настроить электронный корректор. Настройку следует производить при помощи ПО «Газсеть: Стандарт», ПО «СОДЭК: Стандарт», «Winpads» или «enSuite». Необходимо подключиться к корректору TC220 через оптический интерфейс посредством кабеля адаптера KA/O-USB и установить значения по соответствующим адресам.

3.5.3.1 Настройка для режима работы по технологии CSD.

Для работы Модуля в GSM сети по технологии CSD настройте электронный корректор TC220 по следующим адресам:

Таблица 3 – Настройка электронного корректора TC220 для работы с БПЭК-03/Т по технологии CSD.

Адрес	Название	Установка	Комментарий
2:705	Режим интерфейса	2	Без управляющих сигналов
2:70А	Тип интерфейса	1	Тип интерфейса RS232
2:708	Скорость передачи данных	5	Установка скорости передачи данных (9600)

3.5.3.1 Настройка для режима работы по технологии GPRS с передачей данных на FTP-сервер.

Для работы Модуля БПЭК-03/Т в GSM сети по технологии GPRS с передачей данных на FTP сервер настройте электронный корректор TC220 по следующим адресам:

Таблица 4 - Настройка корректора TC220 для работы с БПЭК-03/Т по технологии GPRS.

Адрес	Название	Установка	Комментарий
2:705	Режим интерфейса	9	Передача архивных данных на сервер сбора данных с установленной FTP службой при наступлении события.
2:70А	Тип интерфейса	1	Тип интерфейса RS232.
2:708	Скорость передачи данных	5	Установка скорости передачи данных (9600)
6:А60	Интервальная маска	8003 ¹	Начало газового дня
6:А61	Маска событий	0000	
5:150	Начало 1 окна обмена	00:00	Начало обмена с каждого дня в 00:00
5:158	Конец 1 окна обмена	23:59	Завершение обмена в 23:59

Примечание:

- Значения по умолчанию предполагают передачу архива 1 раз в сутки, по окончании «газового дня».
- Значения других масок событий можно взять из РЭ на электронный корректор TC220.
- ¹Не должно быть меньше чем установленное значение интервала архивирования.
- Для того чтобы использовать возможность передачи данных в режиме GPRS необходимо в электронном корректоре TC220 указать информацию о FTP сервере и данные для GPRS соединения.

Таблица 5 – Настройки подключения к FTP-серверу

Адрес	Параметр	Значение	Примечание
-------	----------	----------	------------

1:D20.0	ip-address:port	89.109.32.58:40001	Адрес FTP сервера
1:D22.0	login	waveftp	Логин пользователя FTP сервера
1:D23.0	pass	passftp	Пароль пользователя FTP сервера
4:D20.0	APN	internet.mts.ru	Точка доступа провайдера
2:D22.0	login	mts	Логин для пользователя
2:D23.0	pass	mts	Пароль для пользователя

Примечание:

- IP адрес FTP сервера для версии ПО корректора менее 1.05 устанавливается без номера порта, например, 192.168.192.192. Номер порта фиксированный – 48005.
- IP адрес FTP сервера для версии ПО корректора 1.05 и более вводится в формате, приведенном выше в таблице с указанием порта, например, 192.168.192.192:12345.

3.5.4 Настройка модема

Модем в БПЭК-03/Т поставляется настроенным, но при необходимости его можно настроить вручную. Для этого необходимо ПО «Газсеть – Параметризация модема»:

- отключить Модуль от сети;
- открыть крышку Модуля;
- подключить модем к компьютеру с помощью разъема DB-9M, установленного на плате GSM-модема (рисунок приложения Г).
- закрыть крышку Модуля;
- включить Модуль в сеть;
- произвести настройку модема с компьютера – в ПО «Газсеть» выбрать Тип «БПЭК-03/Т, БПЭК-05/Т», Модем «WISMO228_8N1»;
- скорость передачи данных должна соответствовать скорости передачи данных на корректоре ТС;
- сохранить параметры настройки в энергонезависимой памяти модема;
- отключить модем от компьютера с обязательным отключением сетевого напряжения;
- закрыть крышку Модуля;
- подключить Модуль к сети.

Модем в БПЭК-03/Т СПб поставляется настроенным, но при необходимости его можно настроить вручную. Для этого необходимо ПО «ATM Control SE»:

- отключить Модуль от сети;
- открыть крышку Модуля;
- Снять с DIN-рейки модем, потянув снизу держатель;
- подключить модем к компьютеру с помощью разъема Micro-USB к модему IRZ ATM31.A;
- закрыть крышку Модуля;
- включить Модуль в сеть;
- Открыть программу ATM Control SE:
 - Откройте вкладку программы Настройки → SIM и введите параметры оператора связи для используемых SIM-карт.
 - Во вкладке Настройки → Соединения включите необходимое количество соединений и задайте тип соединения – «Клиент»/«Сервер».
 - При наличии соединения/-ий типа «Клиент» задайте для каждого из них настройки сервера, с которым будет работать модем ATM в качестве «Клиента» (Настройки → Соединения → Клиент → Настройки).
 - При наличии соединения/-ий типа «Сервер» задайте общие для всех подключений сетевые настройки для работы модема ATM в качестве «Сервера» (Настройки → Соединения → блок «Сервер»).

- Во вкладке Настройки → Интерфейсы задайте настройки интерфейсов RS232 и RS485.
- Сохраните заданные в программе параметры на модем АТМ, используя кнопку Запись.
- Если необходимо в дальнейшем использовать заданные в программе параметры, то сохраните их в файл на компьютере, используя кнопку Сохранить.
- Скорость передачи данных должна соответствовать скорости передачи данных на корректоре ТС;
- отключить модем от компьютера с обязательным отключением сетевого напряжения;
- закрыть крышку Модуля;
- подключить Модуль к сети.

3.5.5 Световая индикация режимов работы Модуля.

Для индикации состояния Модуля предусмотрено 3 светодиода. Режимы работы индикаторов описаны в таблице 5.

Таблица 5 – Индикация режимов работы БПЭК-03/Т

Световой индикатор	Состояние	Описание
GSM	горит	Модем готов к работе
Связь	мигает	Идет передача данных
Питание	горит	Индикация питания Модуля

3.6 Обеспечение взрывозащищенности при эксплуатации

При эксплуатации Модуля необходимо руководствоваться настоящим РЭ, ГОСТ Р 52350.14, главой 3.4 ПЭЭП, ПУЕ, и другими документами, действующими в данной отрасли промышленности.

При эксплуатации Модуля должен подвергаться регулярной проверке. Необходимо проверять:

- маркировку взрывозащиты;
- целостность пломбировки;
- отсутствие обрывов и повреждений соединительных кабелей;
- отсутствие механических повреждений блока питания.

ВНИМАНИЕ! Эксплуатация Модуля с повреждениями и неисправностями категорически запрещается.

3.7 Техническое обслуживание

Техническое обслуживание Модуля должно осуществляться в соответствии с требованиями ПУЭ, ГОСТ Р 52350.14 и ГОСТ Р 52350.17.

В случае возникновения серьезных неисправностей необходимо обращаться на предприятие-изготовитель ООО «ТЕХНОМЕР» или в специализированную организацию, уполномоченную предприятием-изготовителем на проведение ремонтных работ и сервисного обслуживания.

4 МАРКИРОВКА

Маркировка на корпусе Модуля имеет следующее содержание:

- товарный знак предприятия-изготовителя;
- надпись «Сделано в России»;
- условное обозначение изделия;
- маркировка взрывозащиты: [Exib]IB;
- температура окружающей среды при эксплуатации: $-20\text{ °C} \leq t_a \leq +50\text{ °C}$;
- характеристики искробезопасности: U0, I0, P0, C0, L0;
- степень защиты оболочки IP54;

- порядковый номер изделия по системе нумерации завода-изготовителя;
- год изготовления;
- информационные надписи возле отверстий для ввода кабелей;
- род тока и напряжение питания - возле места выхода кабеля питания;
- знак «заземление» - возле места выхода кабеля заземления.

5 УПАКОВКА

Упаковка Модуля соответствует требованиям ГОСТ 9.014.

Вместе с Модулем в упаковку помещаются (в полиэтиленовом пакете) паспорт, руководство по эксплуатации.

6 ТЕКУЩИЙ РЕМОНТ

Модуль является не ремонтируемым в эксплуатации изделием. Ремонт может быть выполнен на предприятии-изготовителе ООО «ТЕХНОМЕР» или специализированной организацией, уполномоченной предприятием-изготовителем на проведение ремонтных работ и сервисное обслуживание, по ГОСТ Р 51330.18.

7 ТРАНСПОРТИРОВАНИЕ И ХРАНЕНИЕ

Транспортирование Модуля, упакованного в транспортировочную тару, может производиться всеми видами крытых транспортных средств, в соответствии с правилами перевозки грузов, действующих на каждом виде транспорта.

Во время погрузочно-разгрузочных работ и транспортирования Модуль в упаковке не должен подвергаться резким ударам и воздействию атмосферных осадков.

Условия транспортирования Модуля в упаковке должны соответствовать группе ОЖ4 ГОСТ15150.

Хранение Модуля в упаковке завода-изготовителя должно соответствовать условиям В3 по ГОСТР 52931-2008 (температура окружающего воздуха от плюс 5 до плюс 40°С, относительная влажность не более 95% при температуре плюс 30°С).

В помещении для хранения не должно быть пыли, паров кислот и щелочей, агрессивных газов и других вредных примесей, вызывающих коррозию Модуля.

Приложение А. Габаритные размеры блока питания БПЭК-03/Т
(обязательное)



Рисунок 1 - Габаритные размеры блока питания БПЭК-03/Т



Рисунок 1.1 - Габаритные размеры блока питания БПЭК-03/Т СПБ

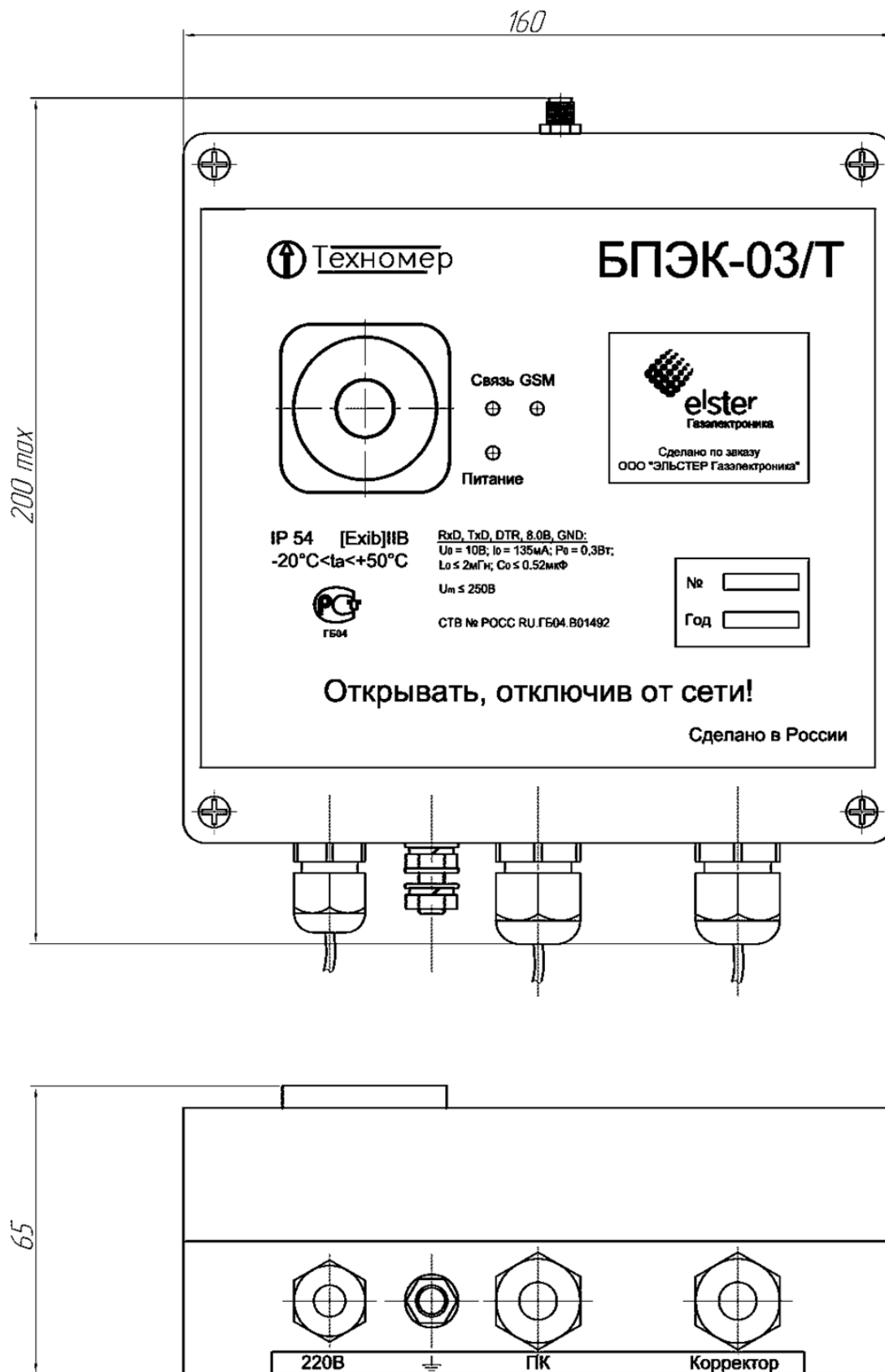

Рисунок 2 - Крепежные размеры блока питания БПЭК-03/Т

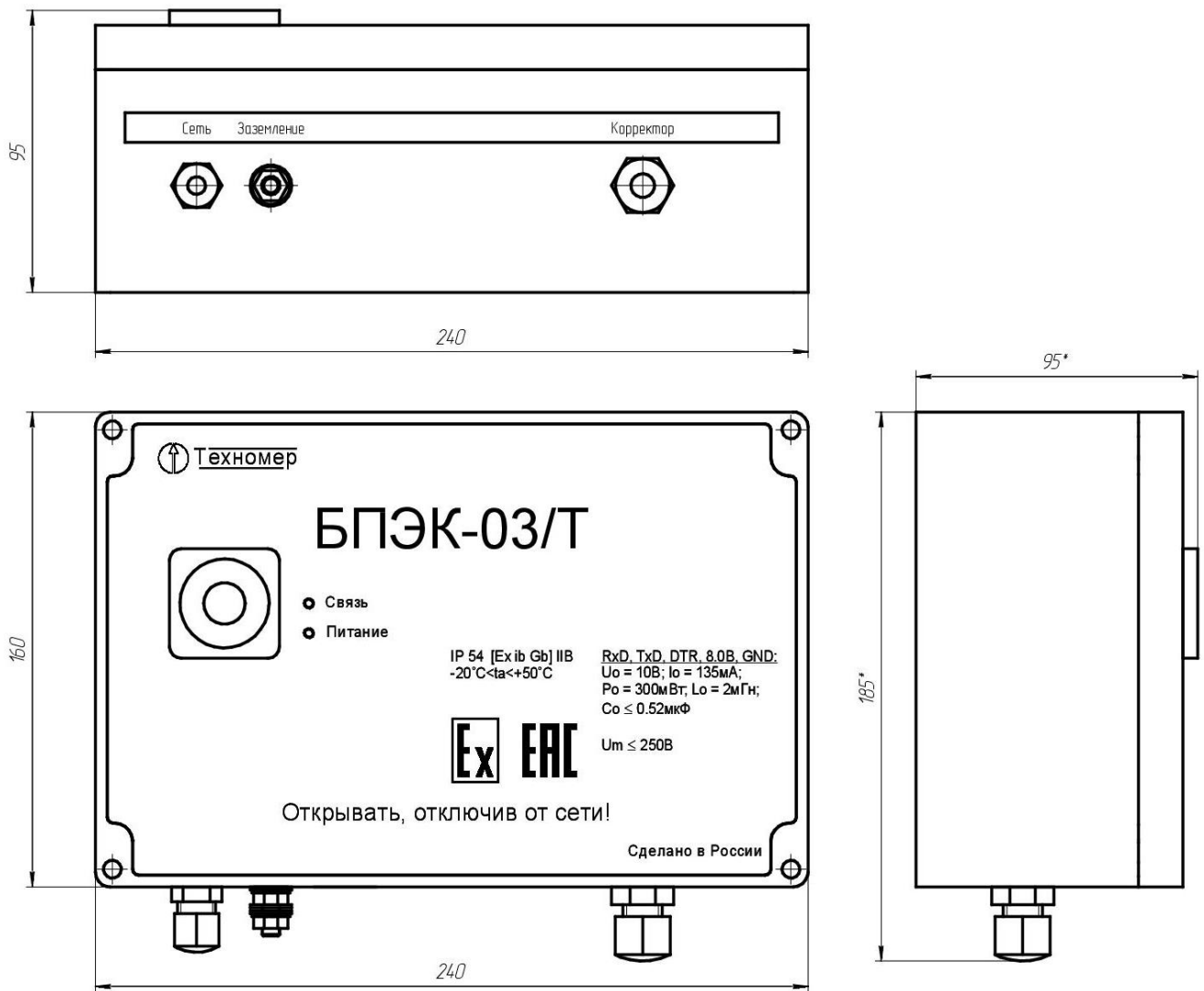

Рисунок 3—Крепежные размеры блока питания БПЭК-03/Т с крепежными петлями

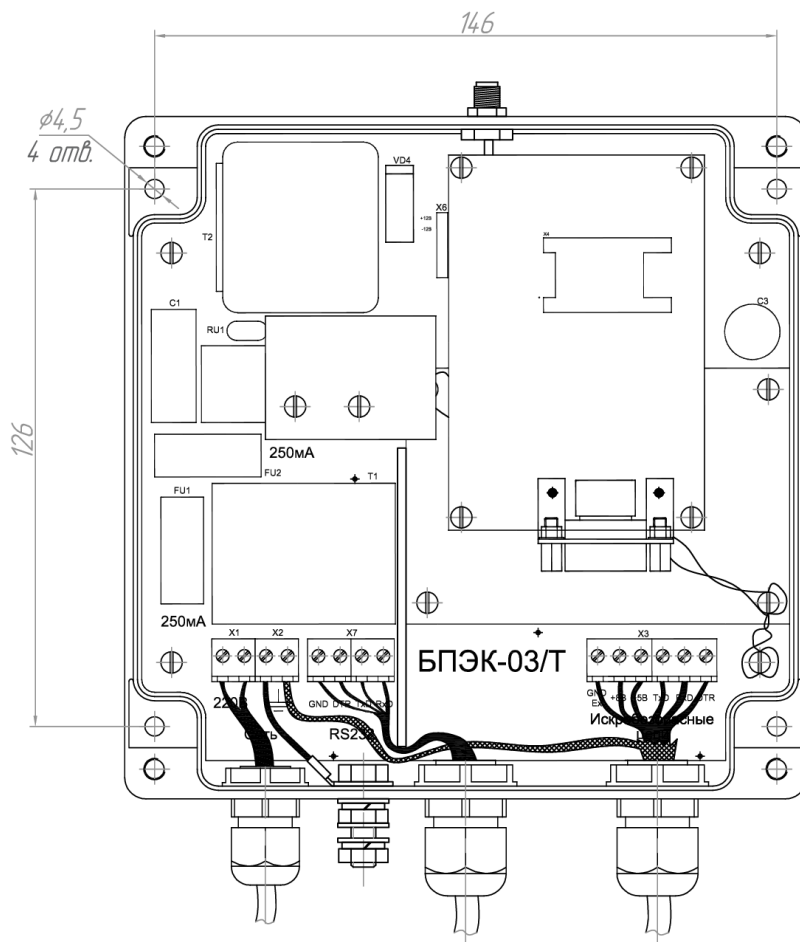

Рисунок 3.1 - Крепежные размеры блока питания БПЭК-03/Т СПб

Приложение Б. Функциональная схема блока питания БПЭК-03/Т (обязательное)

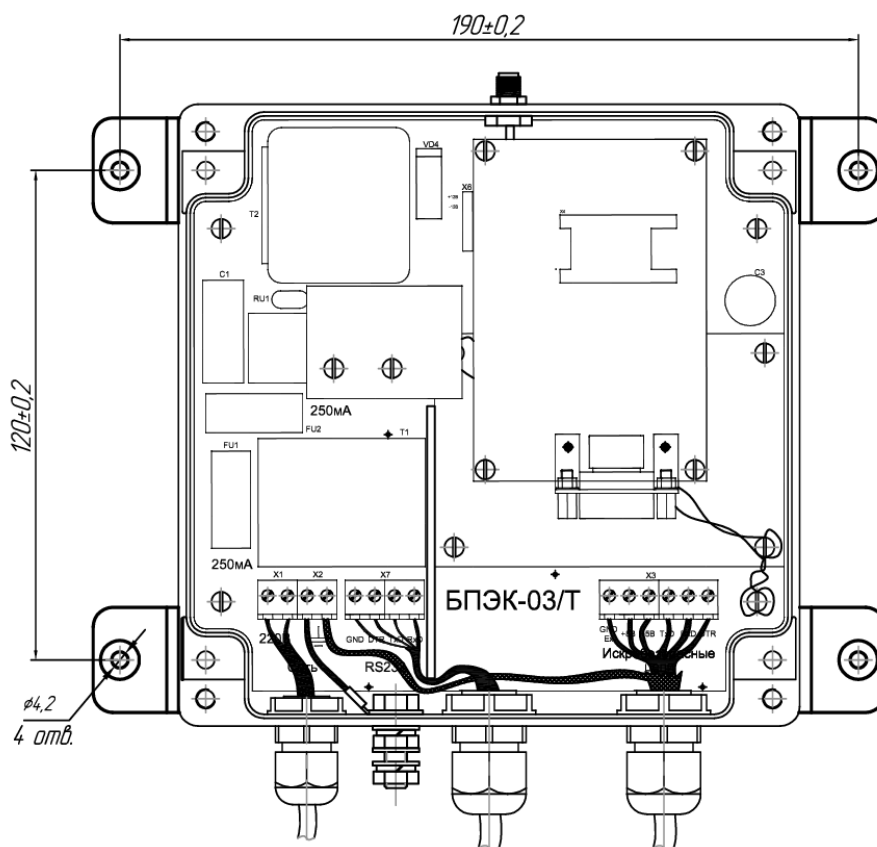

Приложение В. Схема внешних соединений блока питания БПЭК-03/Т
(обязательное)

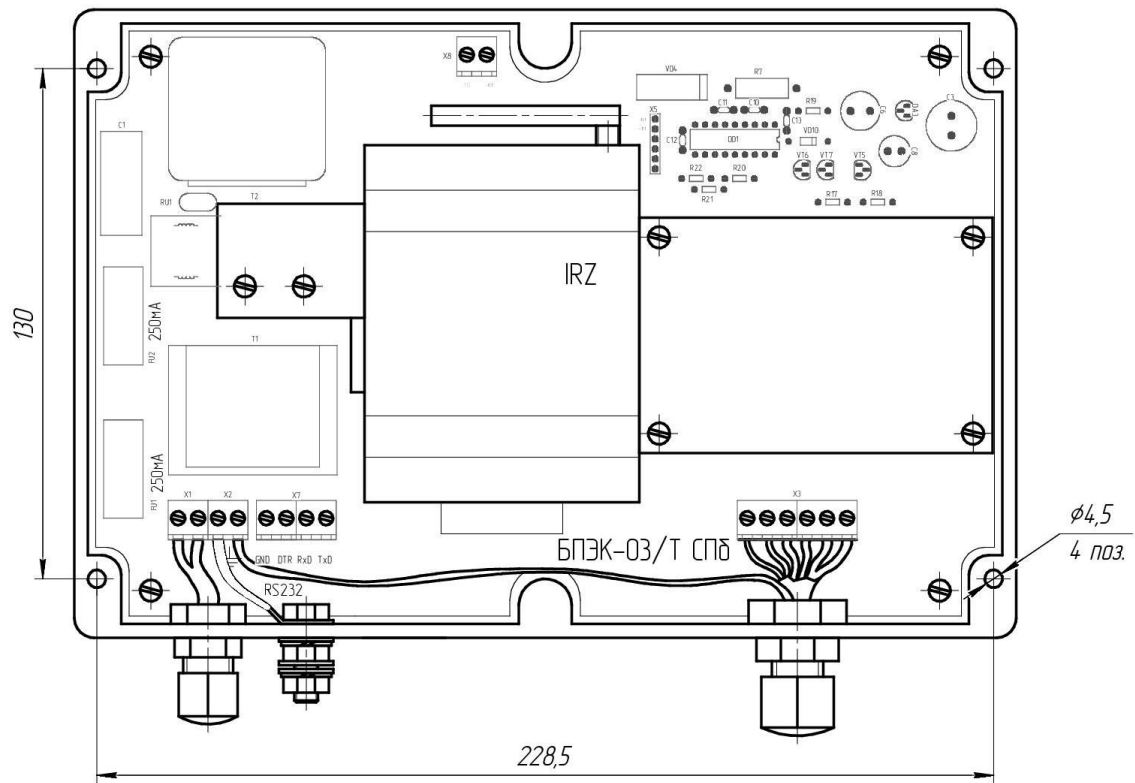
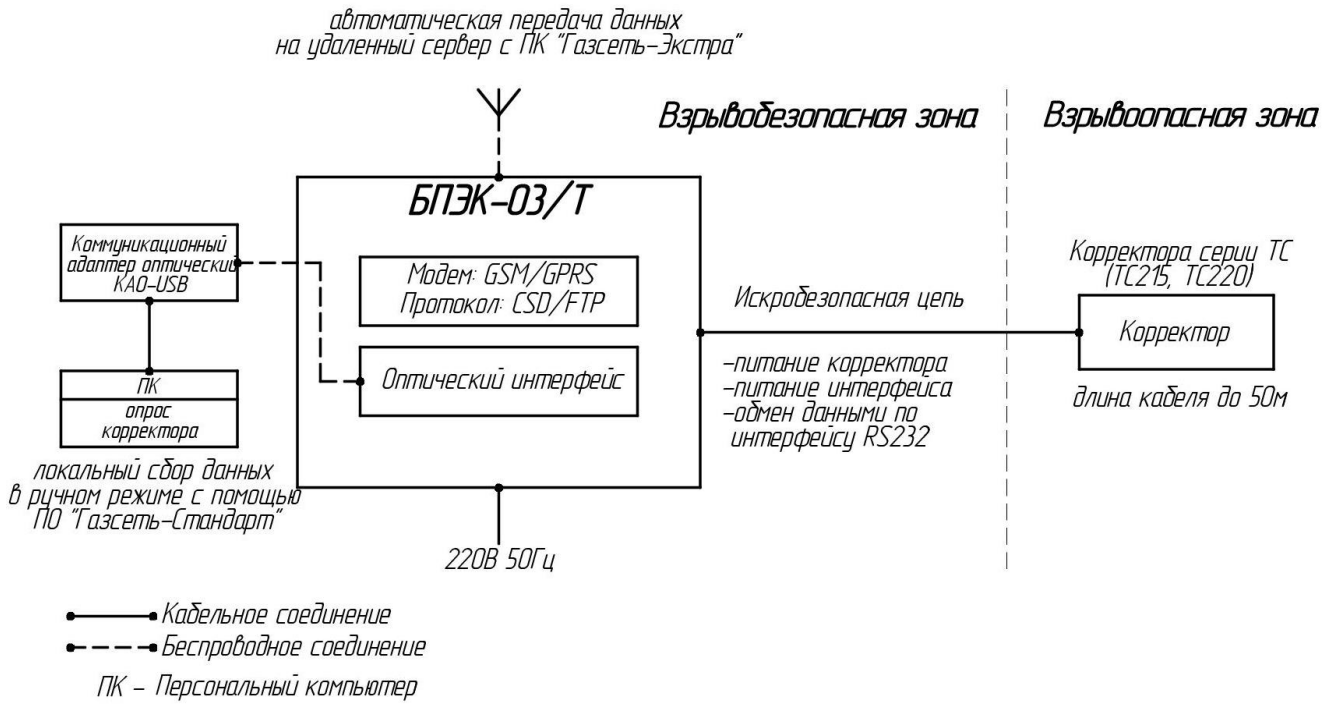

Рисунок 1. Пример схемы внешних соединений БПЭК-03/Т с корректором TC215, TC220.

Длина кабеля:

- между корректором и блоком питания – не более 50м;

Приложение Г. Подключение заземления и схема укладки соединительных кабелей (обязательное)

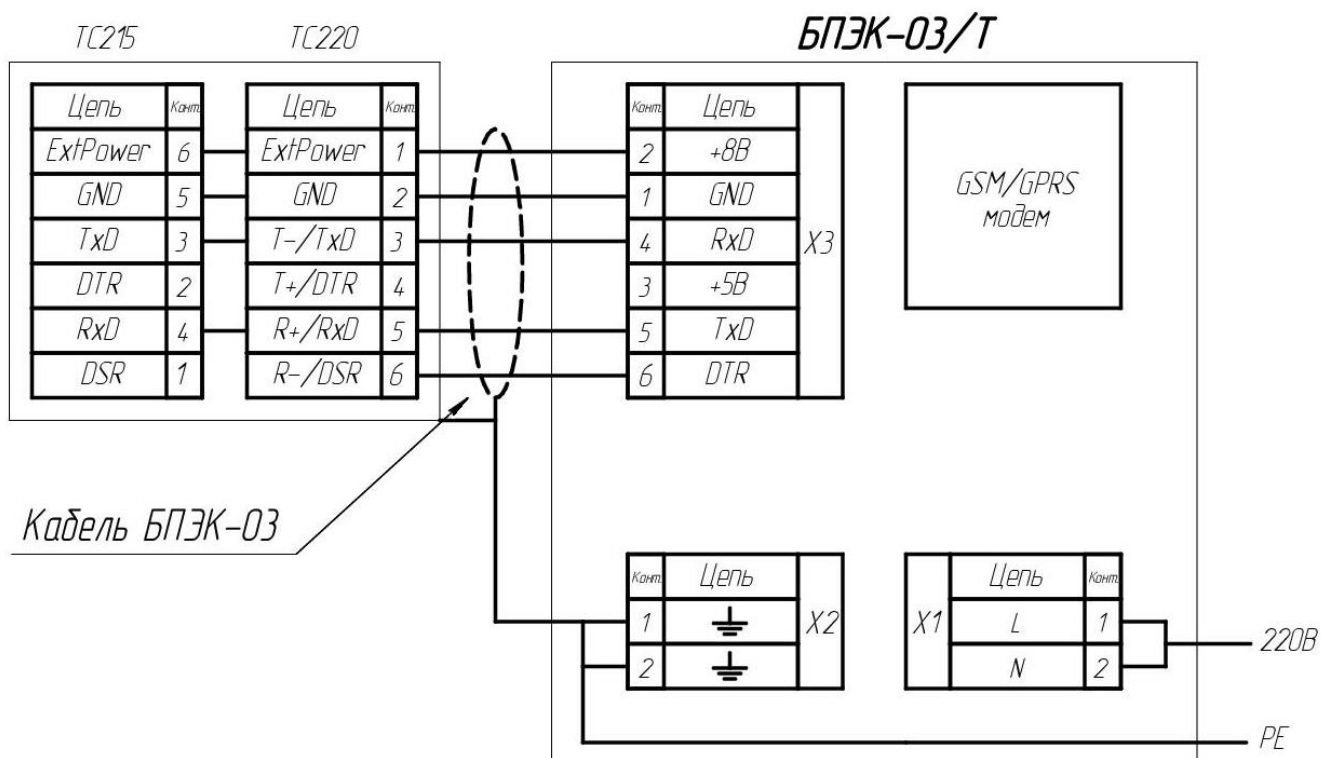
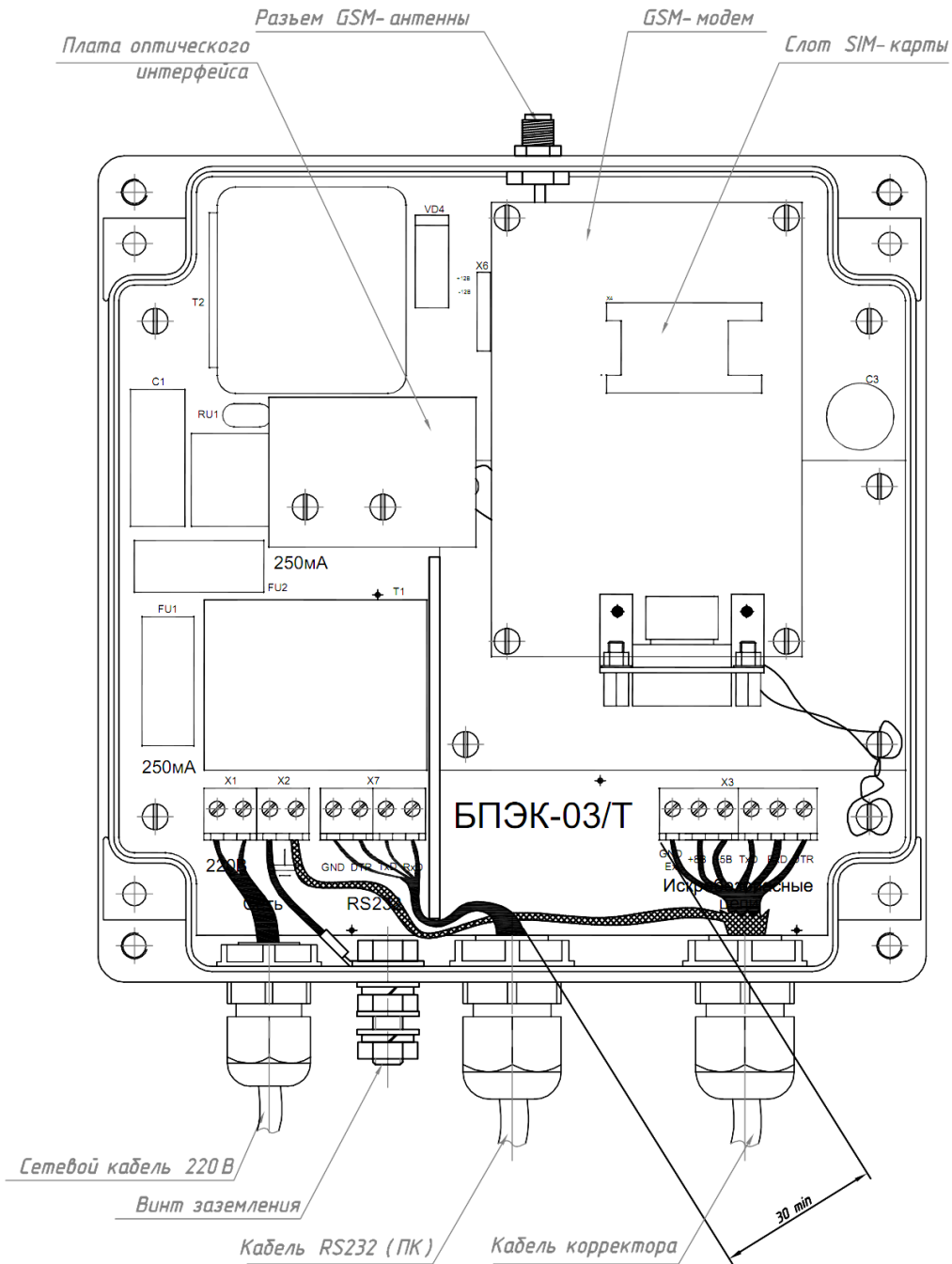

Верхняя крышка условно не показана.

При монтаже блока питания БПЭK-03/Т обеспечить заземление проводом сечением не менее 4 мм². Для подключения заземления на нижней стороне корпуса предусмотрен болт М6 в соответствии с ГОСТ 21130.

Сетевой провод проложить через кабельный ввод с соответствующей маркировкой и подключить к клеммной колодке X1 по кратчайшему пути. Не допускается свободного перемещения сетевого провода в кабельном вводе.

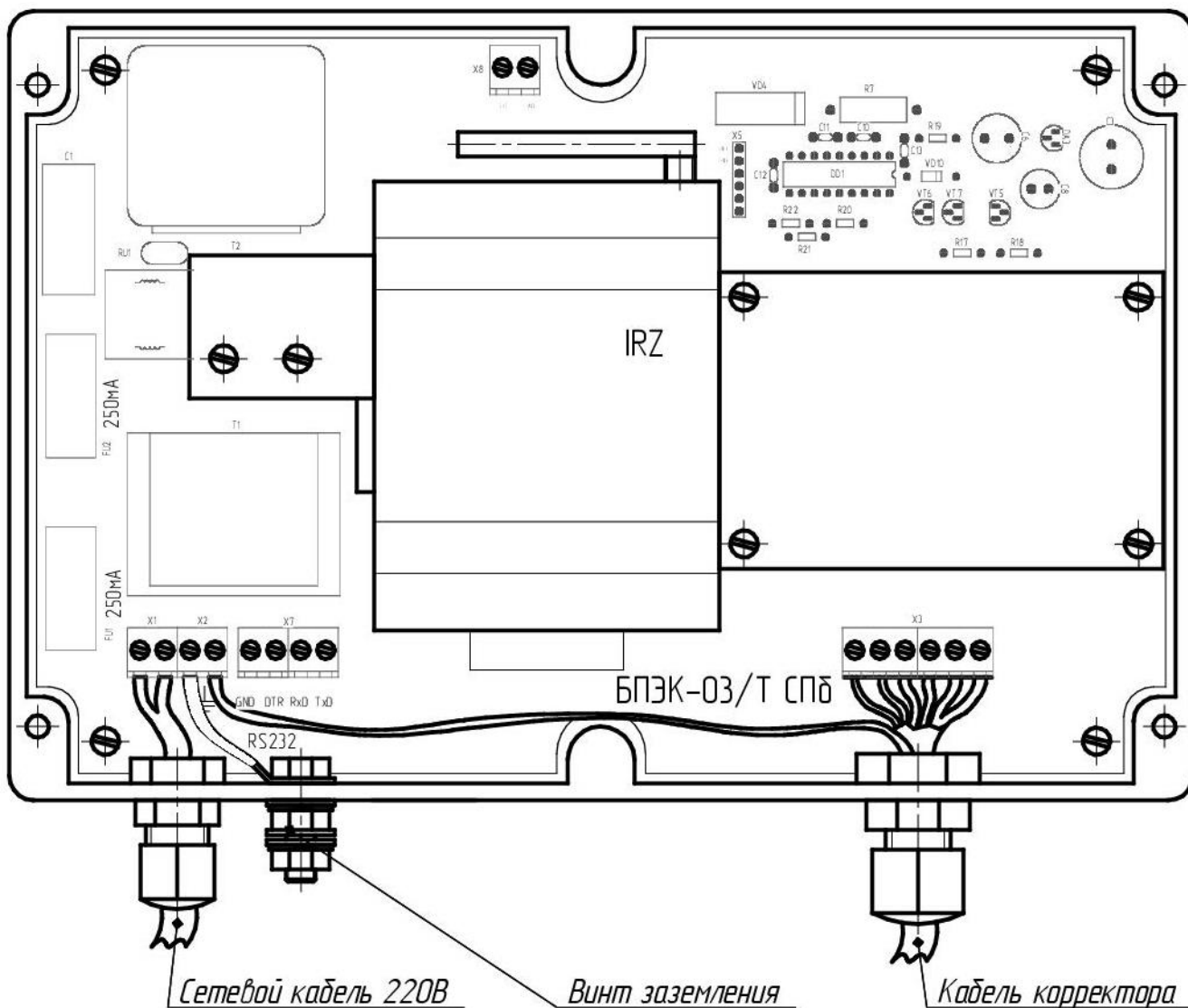

При монтаже блока питания БПЭК-03/Т СПБ обеспечить заземление проводом сечением не менее 4 мм^2 . Для подключения заземления на нижней стороне корпуса предусмотрен болт М6 в соответствии с ГОСТ 21130.

Сетевой провод проложить через кабельный ввод с соответствующей маркировкой и подключить к клеммной колодке X1 по кратчайшему пути. Не допускается свободного перемещения сетевого провода в кабельном вводе.

Для установки SIM карты, необходимо снять модем с DIN-рейки, аккуратно потянув держатель снизу.

**Приложение Д. Сертификат соответствия
(обязательное)**

ТАМОЖЕННЫЙ СОЮЗ

СЕРТИФИКАТ СООТВЕТСТВИЯ



№ ТС RU C-RU.BH02.B.00677/18

Серия RU № 0725159

ОРГАН ПО СЕРТИФИКАЦИИ взрывозащищенных средств измерений, контроля и элементов автоматики ФГУП «ВНИИФТРИ» (ОС ВСИ «ВНИИФТРИ»). Место нахождения: Российская Федерация, 141570, Московская область, Солнечногорский район, рабочий поселок Менделеево, промзона ФГУП ВНИИФТРИ, корпус 11. Адрес места осуществления деятельности: Российская Федерация, 141570, Московская область, Солнечногорский район, рабочий поселок Менделеево, промзона ФГУП ВНИИФТРИ, корпус климатической лаборатории и специализированный полигон для испытаний оборудования, входящего в состав системы ГЛОНАСС. Аттестат аккредитации № RA.RU.11BH02 от 08.07.2015; телефон: +7 (495) 526-63-03; адрес электронной почты: ilvsi@vniiftri.ru

ЗАЯВИТЕЛЬ

Общество с ограниченной ответственностью «Техномер»

Место нахождения: Россия, 607220, город Арзамас, Нижегородская область, улица Калинина, дом 68
ОГРН: 1095243000192; телефон: +7(83147) 7-66-74; адрес электронной почты: info@tehnomer.ru

ИЗГОТОВИТЕЛЬ

Общество с ограниченной ответственностью «Техномер»

Место нахождения: Россия, 607220, город Арзамас, Нижегородская область, улица Калинина, дом 68

ПРОДУКЦИЯ

Блоки питания электронного корректора БПЭК-03, БПЭК-03/Т (Приложение на бланке № 0521301)
Технические условия ТМР.426475.010 ТУ
Серийный выпуск

КОД ТН ВЭД ТС 9026 10 290 0

СООТВЕТСТВУЕТ ТРЕБОВАНИЯМ

Технического регламента Таможенного союза ТР ТС 012/2011
«О безопасности оборудования для работы во взрывоопасных средах»

СЕРТИФИКАТ ВЫДАН НА ОСНОВАНИИ

- 1 Протокол испытаний № 18.2663 от 12.09.2018 ИЛ ВСИ «ВНИИФТРИ» (№ RA.RU.21ИП09)
- 2 Акт о результатах анализа состояния производства от 17.07.2018
- 3 Схема сертификации 1с.

ДОПОЛНИТЕЛЬНАЯ ИНФОРМАЦИЯ

Сведения о стандартах, в результате применения которых на добровольной основе обеспечивается соблюдение требований технического регламента ТР ТС 012/2011, приведены в приложении (бланк № 0521301). Условия и сроки хранения - в соответствии с ТМР.426475.010 ТУ, срок службы (годности) - не менее 12 лет. Сертификат действителен с Приложением на бланках № 0521301, № 0521302.

СРОК ДЕЙСТВИЯ С 27.09.2018 **ПО** 26.09.2023 **ВКЛЮЧИТЕЛЬНО**



М.П.

Руководитель (уполномоченное лицо) органа по сертификации
Эксперт (эксперт-аудитор)
(эксперты (эксперты-аудиторы))

Илюшина
(подпись)
Епихина
(подпись)

Мирошникова Нина Юрьевна
(инициалы, фамилия)
Епихина Галина Евгеньевна
(инициалы, фамилия)

ул. Калинина, 68, Арзамас, Нижегородская обл., 607224, Россия
Тел./Факс.: (831-47) 7-66-74

E-mail: info@tehnomer.ru